

MOEN®

INS10101B - 3/20



INS10101B

PLEASE CONTACT MOEN FIRST

For Installation Help, Missing or Replacement Parts (USA)

1-800-BUY-MOEN (1-800-289-6636)

WWW.MOEN.COM

(Canada)

1-800-465-6130

www.moen.ca

POR FAVOR, CONTÁCTESE PRIMERO CON MOEN

Para obtener ayuda de instalación, piezas faltantes o de recambio

011 52 (800) 718-4345

WWW.MOEN.COM.MX

VEUILLEZ D'ABORD CONTACTER MOEN

En cas de problèmes avec l'installation, ou pour obtenir toute pièce manquante ou de rechange

1-800-465-6130

WWW.MOEN.CA

HELPFUL TOOLS

For safety and ease of faucet replacement, Moen recommends the use of these helpful tools.

HERRAMIENTAS ÚTILES

Para que el cambio de la llave sea fácil y seguro, Moen le recomienda usar estas útiles herramientas.

OUTILS UTILES

Par mesure de sécurité et pour faciliter l'installation, Moen suggère l'utilisation des outils suivants.

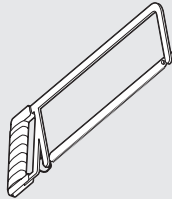

TWO-HANDLE WALL MOUNT FAUCET

LLAVE MEZCLADORA DE DOS MANERALES PARA MONTAJE EN LA PARED

ROBINET UNIVERSEL À DEUX POIGNÉES, INSTALLATION MURALE

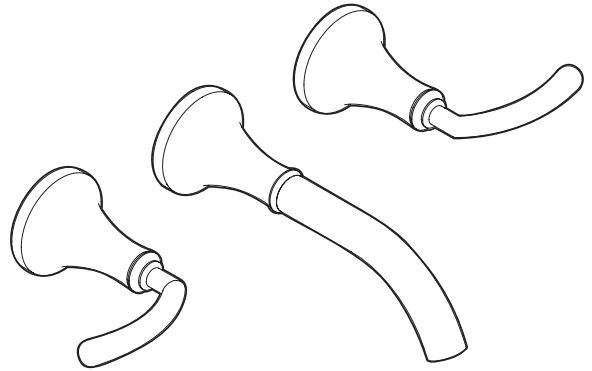

Image is for Reference only
(Style varies by model)

La imagen es sólo como referencia
(El estilo varía por el modelo)

Cette image est fournie à titre informatif seulement
(Le style varie selon le modèle)



CAUTION — TIPS FOR REMOVAL OF OLD FAUCET:

Always turn water supply OFF before removing existing faucet or disassembling the valve. Open faucet handle to relieve water pressure and ensure that complete water shut-off has been accomplished.



PRECAUCIÓN — CONSEJOS PARA CAMBIAR LA LLAVE MEZCLADORA:

Siempre CIERRE la toma de agua antes de quitar la llave existente o desmontar la válvula. Abra la llave para liberar la presión, y asegúrese de que esté bien cerrada el agua.



ATTENTION — SUGGESTIONS POUR ENLEVER L'ANCIEN ROBINET:

Toujours couper l'alimentation en eau avant d'enlever ou de démonter le robinet. Ouvrir le robinet pour libérer la pression d'eau et pour s'assurer que l'alimentation en eau a bien été coupée.

Record Purchased Model Number:

Registro del número de modelo comprado:

Consigner ici le numéro du modèle acheté :

(Save instruction sheet for future reference)

(Garde la hoja de instrucciones para futura referencia)

(Garder ces instructions pour référence ultérieure)

Register Online:

Regístrese en línea:

S'enregistrer en ligne :

www.moen.com/product-registration

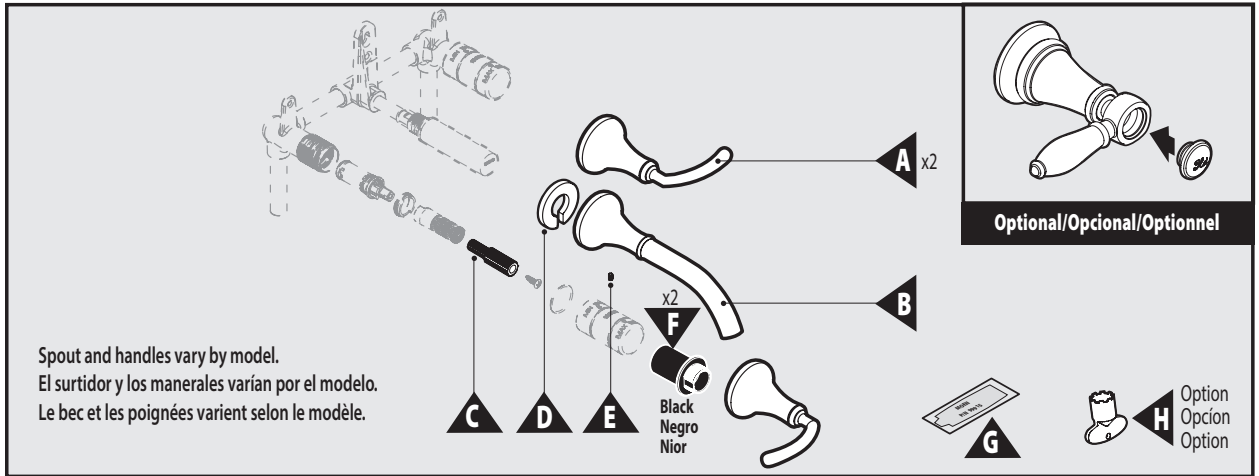

Parts List

- A. Handle (x2)
- B. Spout
- C. Stem Extension
- D. Split Gasket
- E. Set Screw
- F. Handle Adapter
- G. Lubricant
- H. Aerator Tool (used for certain models)

Lista de piezas

- A. Maneral (x2)
- B. Surtidor
- C. Extensión del vástago
- D. Empaque dividido
- E. Tornillo de fijación
- F. Adaptador del maneral
- G. Lubricante
- H. Herramienta del aireador (usada para ciertos modelos)

Liste des pièces

- A. Poignée (x2)
- B. Bec
- C. Extension de tige
- D. Joint fendu
- E. Vis d'arrêt
- F. Adaptateur de poignée
- G. Lubrifiant
- H. Outil d'aérateur (utilisé pour certains modèles)

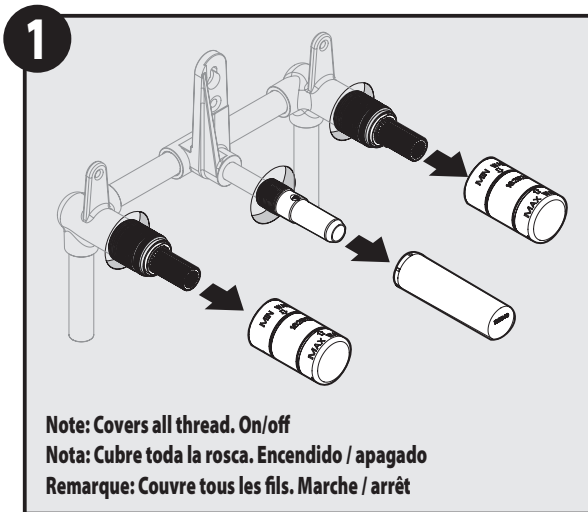

Ensure water is turned off before trim installation is completed. Remove dust covers from valve.

Asegúrese de que el agua está apagada antes de completar la instalación de la terminación. Retire las tapas antipolvo de la válvula.

S'assurer que l'eau est coupée avant de terminer l'installation. Retirer les couvercles anti-poussière de la soupape.

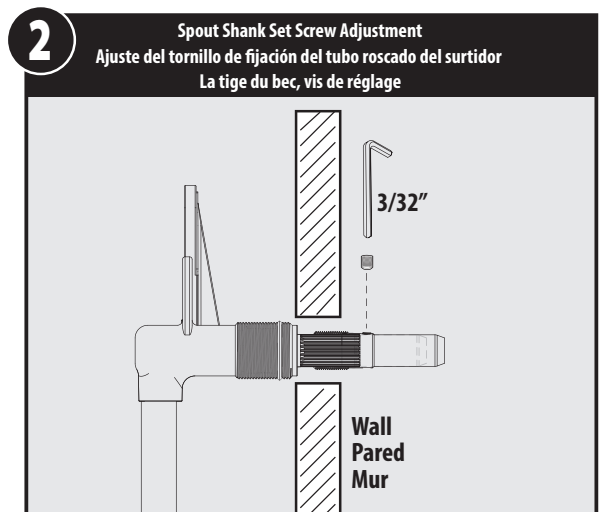

1. Loosen screw.
2. Adjust shank until set screw is flush just outside wall.
3. Tighten screw with 3/32" hex wrench.

1. Afloje el tornillo.
2. Ajuste el tubo roscado hasta que el tornillo de fijación quede a ras justo fuera de la pared.
3. Apriete el tornillo con una llave hexagonal de 3/32".

1. Desserrer la vis.
2. Ajuster la tige jusqu'à ce que la vis de réglage est à ras du mur.
3. Serrer la vis avec une clé hexagonale de 3/32".

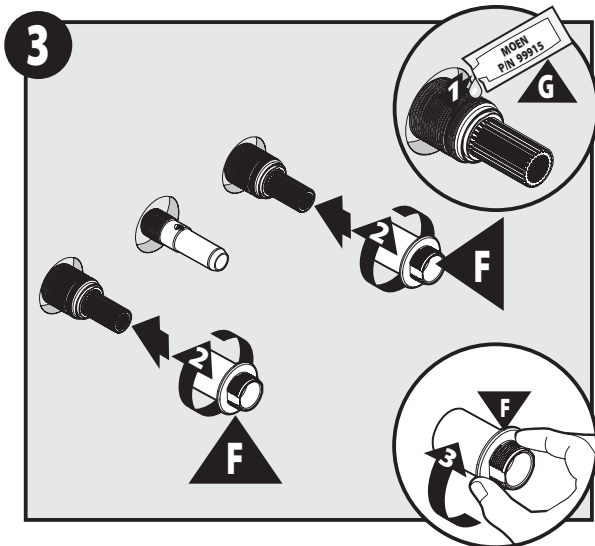

1. Apply a small amount of lubricant (G) to threads of valve.
 2. Attach and thread on handle adapters (F) to valve.
 3. Tighten handle adapter (F) by hand.
1. Aplique una pequeña cantidad de lubricante (G) a las roscas de la válvula.
 2. Conecte y enrosque los adaptadores de los manerales (F) a la válvula.
 3. Apriete a mano el adaptador del maneral (F).
1. Appliquer une petite quantité de lubrifiant (G) sur les filetages de la valve.
 2. Fixer et visser les adaptateurs de poignée (F) sur la valve.
 3. Serrer manuellement l'adaptateur de la poignée (F).

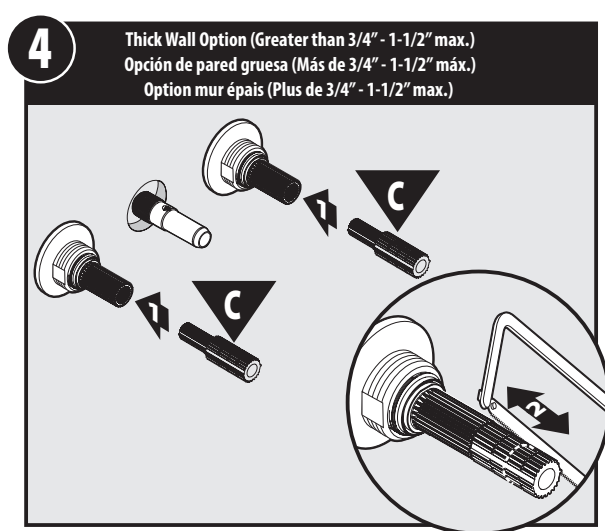

- 4** Thick Wall Option (Greater than 3/4" - 1-1/2" max.)
Opción de pared gruesa (Más de 3/4" - 1-1/2" máx.)
Option mur épais (Plus de 3/4" - 1-1/2" max.)
1. For thick wall option, install stem extension (C) into valve.
 2. Carefully remove any stem extension overage with a hacksaw. Cut along desired indented edge.
1. Para opción en pared gruesa, instale la extensión del vástago (C) en la válvula.
 2. Retire cuidadosamente cualquier exceso de extensión del vástago con una sierra de mano. Corte a lo largo del borde indentado deseado.
1. Pour l'option mur épais, installer l'extension de tige (C) dans la valve.
 2. Avec précautions, enlever tout excédent d'extension de tige à l'aide d'une scie à métaux. Couper le long du bord dentelé, tel que désiré.

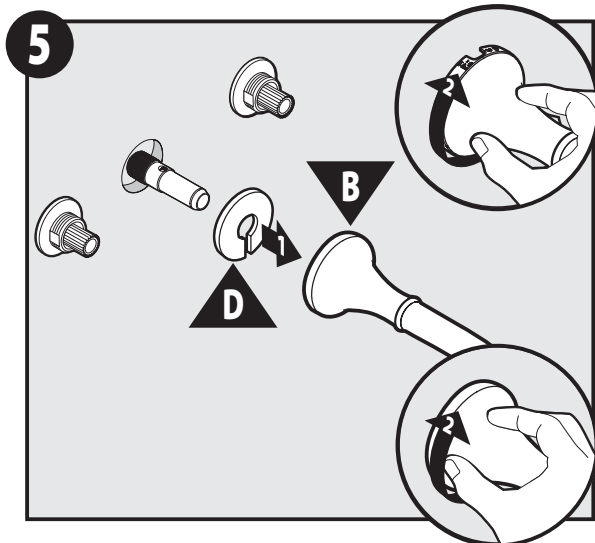

1. Attach split gasket (D) to back side of spout (B).
 2. Attach spout (B) to spout shank and tighten by hand.
1. Conecte el empaque dividido (D) a la parte de atrás del surtidor (B).
 2. Conecte el surtidor (B) al tubo roscado del surtidor y apriete a mano.
1. Fixer le joint fendu (D) à l'arrière de l'embout (B).
 2. Fixer l'embout (B) à la tige de l'embout et serrer manuellement.

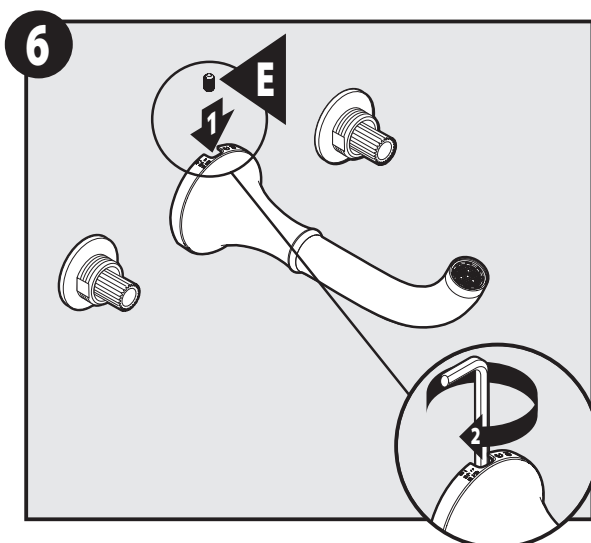

1. With spout (B) inverted on spout shank, install set screw (E).
 2. Barely tighten set screw to spout shank with 3/32" hex wrench.
1. Con el surtidor (B) invertido sobre el tubo roscado del surtidor, instale el tornillo de fijación (E).
 2. Apriete apenas el tornillo de fijación al tubo roscado del surtidor con una llave hexagonal de 3/32".
1. Avec l'embout (B) inversé sur la tige de l'embout, installer la vis de pression (E).
 2. Avec une clé hexagonale 3/32", serrer à peine la vis de pression sur la tige de l'embout.

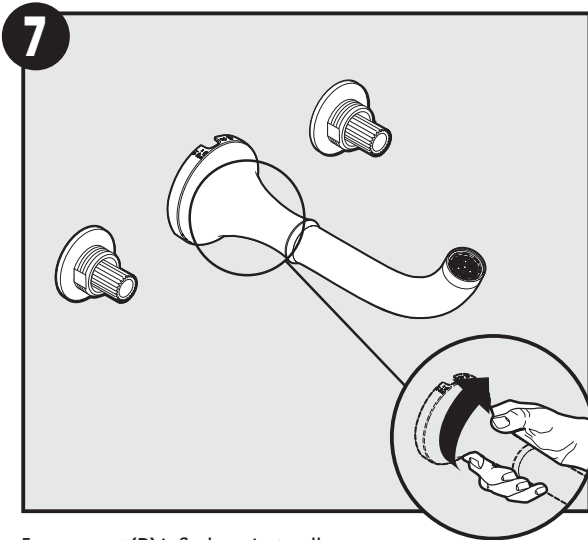

Ensure spout **(B)** is flush against wall.

Asegúrese de que el surtidor **(B)** esté a ras de la pared.

S'assurer que l'embout est au ras du mur.

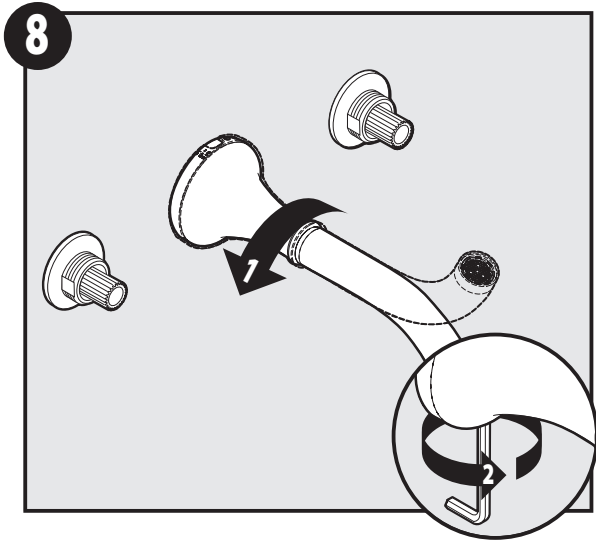

1. Rotate spout **(B)** 180° to be right side up as shown with set screw hole facing down.

2. Finish tightening set screw with 3/32" hex wrench.

1. Haga girar el surtidor **(B)** 180° para que quede al derecho como se ilustra con el agujero del tornillo de fijación hacia abajo.

2. Termine de apretar el tornillo de fijación con una llave hexagonal de 3/32".

1. Tourner l'enbout **(B)** à 180° vers le haut, et la droite, comme indiqué, avec le trou de la vis de pression vers le bas.

2. Terminer le serrage de la vis de pression avec une clé hexagonale de 3/32".

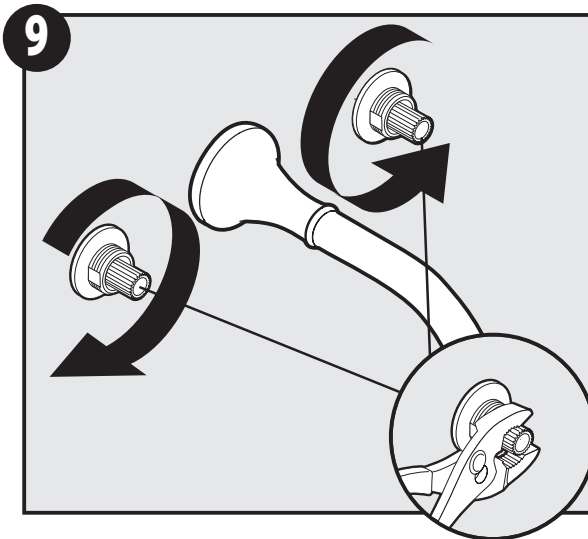

Using pliers, turn stem extensions to off position.

Con unas pinzas, haga girar las extensiones de los vástagos a posición apagado.

A l'aide d'une pince, tourner les extensions de tige en position OFF.

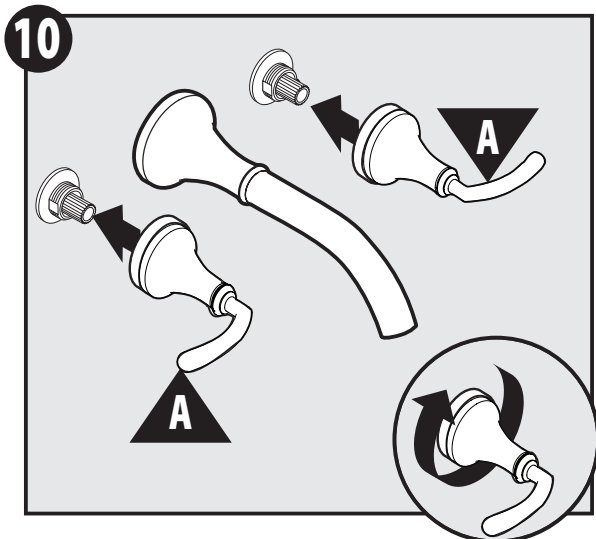

1. Attach handles **(A)** to valve bodies. Hold handle in close position, aligning brush direction, if applicable.

2. Tighten handles by hand till flush with wall.

1. Conecte los manerales **(A)** a los cuerpos de la válvula. Mantenga cada maneral en posición apagado, alineando la dirección del cepillado si es necesario.

2. Apriete a mano los manerales hasta que queden a ras de la pared.

1. Fixer les poignées **(A)** sur les corps de valve. Maintenir la poignée en position fermée, en alignant la direction de la main, le cas échéant.

2. Serrer manuellement les poignées jusqu'à ce qu'elles soient au ras du mur.

11

Option: Flat-Sided Handles
 Opción: Manerales de lateral plano
 Option : Poignées Plat-Dégrossies

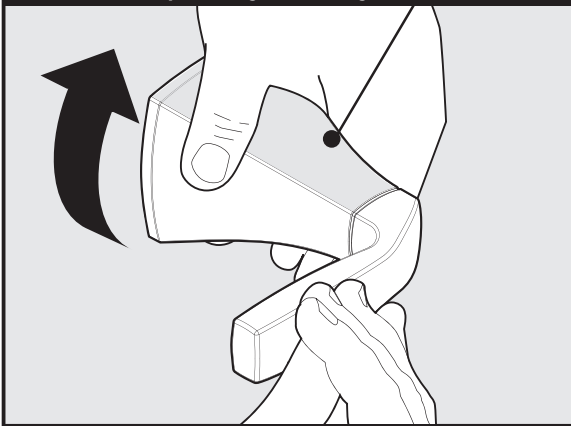

When handle is flush with deck, rotate approximately quarter turn so flat faces forward.

Una vez que el maneral quede a ras de la pared, hágalo girar aproximadamente un cuarto de vuelta para que la parte plana quede hacia adelante.

Lorsque la poignée est au ras du mur, tourner d'environ un quart de tour de façon à ce que la surface plane soit orientée vers l'avant.

12

Flushing / Enjuague / Purge

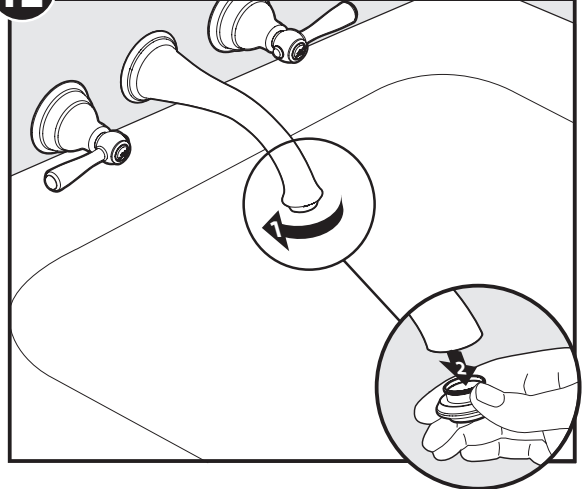

1. Unthread aerator from spout.
2. Remove aerator and set aside for reinstalling.

1. Desenrosque el aireador del surtidor.
2. Retire el aireador y resérvelo para volver a instalarlo.

1. Dévisser l'aérateur de l'embout.
2. Enlever l'aérateur et le mettre de côté pour le réinstaller ensuite.

13

Flushing / Enjuague / Purge

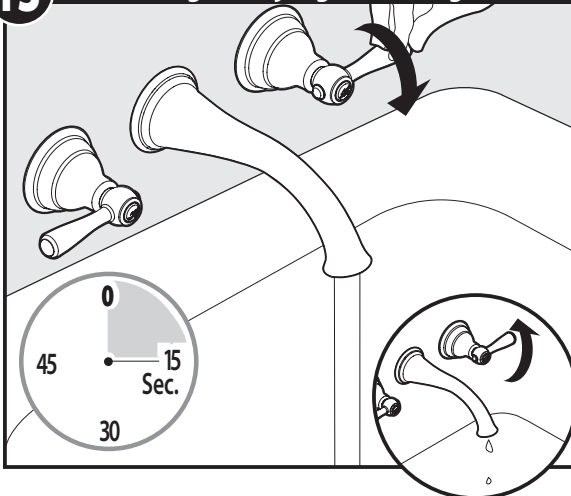

NOTE: Ensure water is turned back on at stops.

Turn on water from both handles and run water for 15 seconds to remove any possible debris. Turn **OFF** water from handles.

NOTA: Asegúrese de que el agua esté abierta en los topes.

Abra el agua de ambos manerales y hágala correr durante 15 segundos para eliminar cualquier basura existente. Cierre el agua de los manerales.

REMARQUE : S'assurer que l'eau est remise en marche après chaque étape.

Ouvrir l'eau des deux poignées et faire couler l'eau pendant 15 secondes pour éliminer les débris éventuels. Fermer l'eau des poignées.

14

Flushing / Enjuague / Purge

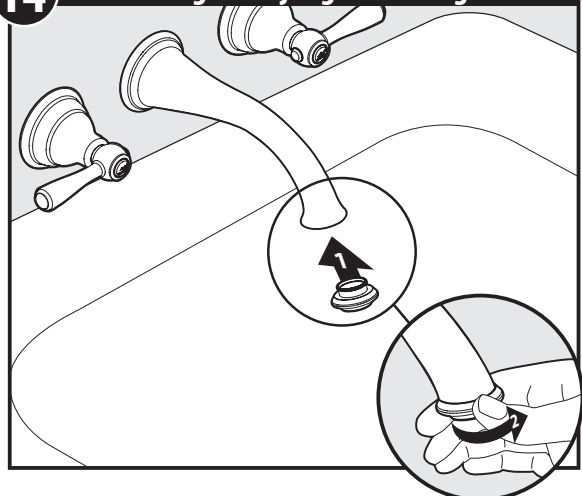

1. Reinstall aerator into spout.
2. Tighten aerator by hand. Installation is complete.

1. Vuelva a instalar el aireador en el surtidor.
2. Apriete a mano el aireador. La instalación está completa.

1. Réinstaller l'aérateur dans l'embout.
2. Serrer manuellement l'aérateur. L'installation est terminée.

Option / Opción / Option

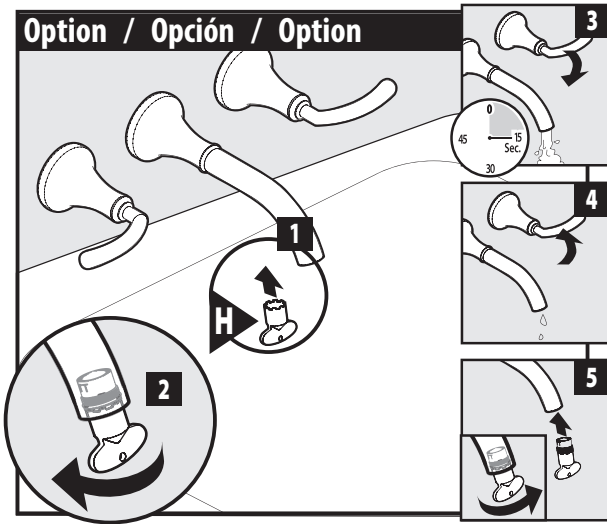

1. Attach aerator tool to aerator within spout.
2. Remove aerator using tool.
3. Turn on water from handles and run water for 15 seconds, removing possible debris.
4. Turn off water from handles.
5. Reinstall aerator using tool and hand tighten.

1. Conecte la herramienta del aireador al aireador dentro del surtidor.
2. Retire el aireador con la herramienta.
3. Abra el agua de los manerales y hágala correr durante 15 segundos para eliminar cualquier basura existente.
4. Cierre el agua de los manerales.
5. Vuelva a instalar el aireador con la herramienta y apriete a mano.

1. Fixer l'outil de l'aérateur à l'aérateur dans l'embout.
2. Retirer l'aérateur à l'aide de l'outil.
3. Ouvrir l'eau des poignées et faire couler l'eau pendant 15 secondes, pour ôter les débris éventuels.
4. Fermer l'eau des poignées.
5. Réinstaller l'aérateur à l'aide de l'outil et serrer manuellement.

Moen Limited Lifetime Warranty

Moen products have been manufactured under the highest standards of quality and workmanship. Moen warrants to the original consumer purchaser for as long as the original consumer purchaser owns their home (the "Warranty Period" for homeowners), that this faucet will be leak- and drip-free during normal use and all parts and finishes of this faucet will be free from defects in material and manufacturing workmanship. All other purchasers (including purchasers for industrial, commercial and business use) are warranted for a period of 5 years from the original date of purchase (the "Warranty Period" for non-homeowners).

If this faucet should ever develop a leak or drip during the Warranty Period, Moen will FREE OF CHARGE provide the parts necessary to put the faucet back in good working condition and will replace FREE OF CHARGE any part or finish that proves defective in material and manufacturing workmanship, under normal installation, use and service. Replacement parts may be obtained by calling 1-800-289-6636 (Canada 1-800-465-6130), or by writing to the address shown. Proof of purchase (original sales receipt) from the original consumer purchaser must accompany all warranty claims. Defects or damage caused by the use of other than genuine Moen parts is not covered by this warranty. This warranty is applicable only to faucets purchased after December, 1995 and shall be effective from the date of purchase as shown on purchaser's receipt.

This warranty is extensive in that it covers replacement of all defective parts and finishes. However, damage due to installation error, product abuse, product misuse, or use of cleaners containing abrasives, alcohol or other organic solvents, whether performed by a contractor, service company, or yourself, are excluded from this warranty. Moen will not be responsible for labor charges and/or damage incurred in installation, repair or replacement, nor for any indirect, incidental or consequential damages, losses, injury or costs of any nature relating to this faucet. Except as provided by law, this warranty is in lieu of and excludes all other warranties, conditions and guarantees, whether expressed or implied, statutory or otherwise, including without restriction those of merchantability or of fitness for use.

Some states, provinces and nations do not allow the exclusion or limitation of incidental or consequential damages, so the above limitations or exclusions may not apply to you. This warranty gives you specific legal rights and you may also have other rights which vary from state to state, province to province, nation to nation. Moen will advise you of the procedure to follow in making warranty claims. Simply write to Moen Incorporated using the address below. Explain the defect and include proof of purchase and your name, address, area code and telephone number.

Moen le otorga Garantía limitada de por vida

Los productos Moen son fabricados bajo las más estrictas normas de calidad y mano de obra. Moen le garantiza al comprador original que durante el tiempo que la tenga su casa (el "periodo de garantía", para los propietarios), esta llave no tendrá ni goteras ni fugas durante el uso normal, y que todas las piezas y acabados estarán libres de defectos en material y mano de obra. Asimismo, a todos nuestros otros consumidores (industriales, comerciales y empresariales), les otorgamos 5 años de garantía a partir de la fecha original de compra (el "periodo de garantía" para usos no domésticos).

Si en esta llave mezcladora se llegara a producir alguna fuga o gotera durante el periodo de garantía, Moen le proporcionará SIN COSTO ALGUNO las piezas necesarias para que vuelva a funcionar en perfectas condiciones y reemplazará también SIN COSTO para usted, cualquier pieza o acabado que pudiera tener algún defecto en la fabricación o mano de obra, bajo condiciones normales de instalación, uso y servicio. Las piezas de repuesto se pueden obtener llamando en la República Mexicana al 01-800-718-4345 o si escribe en la dirección que aparece aquí. Para que el comprador original pueda hacer efectiva la garantía, cualquier reclamación deberá ir acompañada por el comprobante de compra (nota de venta original). La garantía no cubre los defectos o daños causados por el uso de otras partes que no sean piezas originales Moen. Esta garantía es aplicable sólo para las llaves compradas después de diciembre de 1995, y entrará en vigencia a partir de la fecha que aparece en la nota de compra.

Esta garantía es amplia en el sentido que cubre el reemplazo de todas las partes y acabados defectuosos. Sin embargo, se excluyen de esta garantía los daños causados por un error de instalación, abuso del producto, mal uso del mismo, o uso de limpiadores que contengan abrasivos, alcohol u otros solventes orgánicos, ya sea por parte del contratista, compañía de servicio o usted mismo. Moen no se hace tampoco responsable por los gastos de mano de obra ni por los daños incurridos en la instalación, reparación o sustitución, ni por ningún daño indirecto, directo o consecuente, ni por pérdidas, lesiones o costos de alguna otra índole relacionados con esta llave. A menos que lo estipule la ley, esta garantía reemplaza y excluye cualquier otra garantía y condiciones, ya sea expresas o implícitas, establecidas por la ley o de otra manera, incluyendo sin restricción aquellas en que el producto se encuentra en condiciones aptas para la venta o se adecúa al uso específico para el cual fue adquirido.

Algunos estados, provincias y naciones no permiten la exclusión o limitación de los daños incidentales o consecuentes, de modo que las limitaciones o exclusiones mencionadas pueden no ser aplicables a usted. Esta garantía le otorga derechos legales específicos y usted puede también tener otros derechos que cambian de un estado a otro o de una provincia o nación a otra. Moen lo asesorará en el procedimiento a seguir para hacer válida esta garantía. Sencillamente escriba a Moen Incorporated utilizando la dirección que aparece a continuación. Explique el tipo de defecto e incluya comprobantes de compra, su nombre, dirección, código de área y número de teléfono.

Garantie à vie limitée de Moen

Les produits Moen sont fabriqués selon les normes les plus élevées de qualité et de main-d'œuvre. Moen garantit à l'acheteur original, tant qu'il sera propriétaire de la maison (la « période de garantie » des propriétaires), que ce robinet ne fuira jamais pendant son usage normal et qu'aucune pièce et qu'aucun fini de ce robinet ne présenteront de défaut de matériel et de main-d'œuvre en usine. Tous les autres achats (y compris les achats à des fins industrielles, commerciales et d'affaires) sont garantis pendant cinq (5) ans à compter de la date d'achat originale (période de garantie commerciale).

Si ce robinet fuit ou goutte durant la période de garantie, Moen s'engage à fournir GRATUITEMENT les pièces de rechange requises pour remettre le robinet en état de fonctionnement ainsi qu'à remplacer GRATUITEMENT toute pièce ou tout fini dont le matériel, la fabrication ou la main-d'œuvre, lors de l'installation, de l'usage et du service habituels, s'avèrent défectueux. Il est possible d'obtenir les pièces de rechange en composant le 1-800-465-6130 ou en écrivant à l'adresse indiquée ci-dessous. Le reçu de vente original de l'acheteur initial du robinet doit accompagner toute réclamation. Les défauts ou les dommages causés par l'utilisation de pièces non fournies par Moen ne sont pas couverts par cette garantie. Cette garantie s'applique uniquement aux robinets achetés après décembre 1995 et entre en vigueur à compter de la date d'achat indiquée sur le ticket de caisse du client.

Cette garantie s'étend aussi au remplacement de toute pièce ou de tout fini défectueux. Cependant, sont exclus de cette garantie, les dommages causés par une erreur d'installation, un abus du produit, une mauvaise utilisation du produit, l'utilisation de produits de nettoyage contenant des agents abrasifs, de l'alcool ou des solvants organiques, qu'ils soient utilisés par un entrepreneur, une entreprise de service ou le consommateur. Moen décline toute responsabilité quant aux frais de main-d'œuvre et aux dommages causés durant l'installation, la réparation ou le remplacement, et aux dommages, pertes, blessures ou coûts, indirects ou consécutifs, connexes à ce robinet. Sauf lorsque la loi le stipule, cette garantie remplace et exclut toutes les autres garanties et conditions, qu'elles soient indiquées expressément ou non, obligatoires ou autres, y compris, sans restriction, celles qui visent la commercialisation ou l'aptitude d'utilisation.

Certains pays, états ou provinces ne permettent aucune exclusion, ni limitation suite aux dommages indirects ou consécutifs. Les limitations ou les exclusions mentionnées ci-dessus ne s'appliqueraient pas dans ces cas. Cette garantie exclut des droits juridiques et il est possible que d'autres droits soient applicables selon l'état, la province ou le pays. Moen avisera le consommateur de la procédure à suivre pour soumettre une réclamation. Il suffit d'écrire à Moen inc. à l'adresse indiquée ci-dessous, pour expliquer le défaut, d'inclure une preuve d'achat, d'inscrire son nom, son adresse ainsi que son indicatif régional et son numéro de téléphone.

INS10101B- 3/20

©2020 Moen Incorporated